



G-2RB

2RB 943

真空性能曲线

压力性能曲线

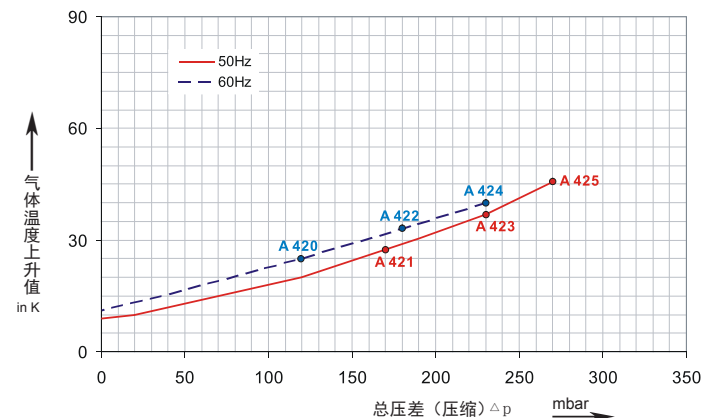
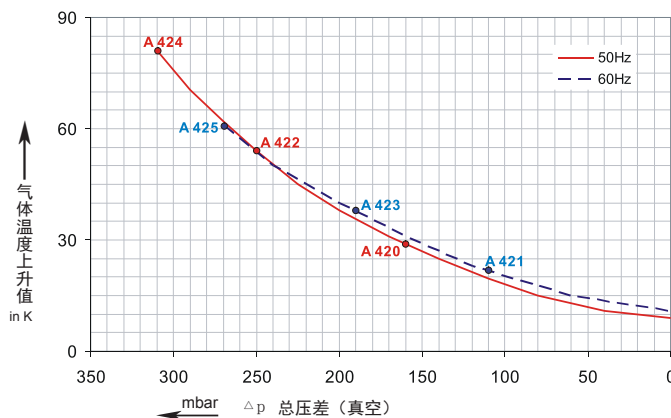
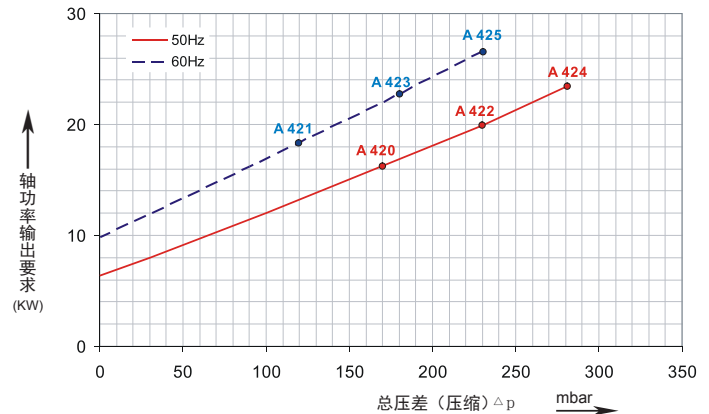
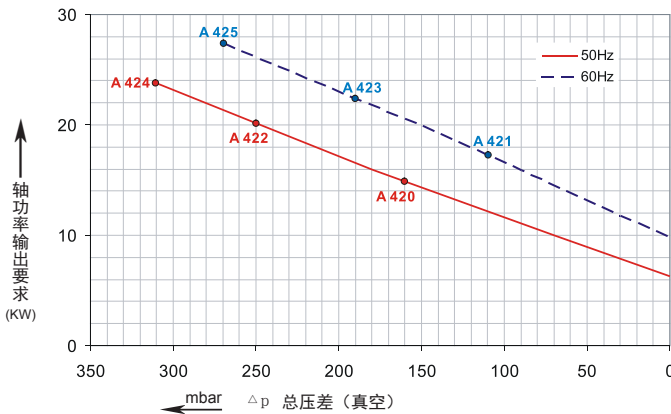
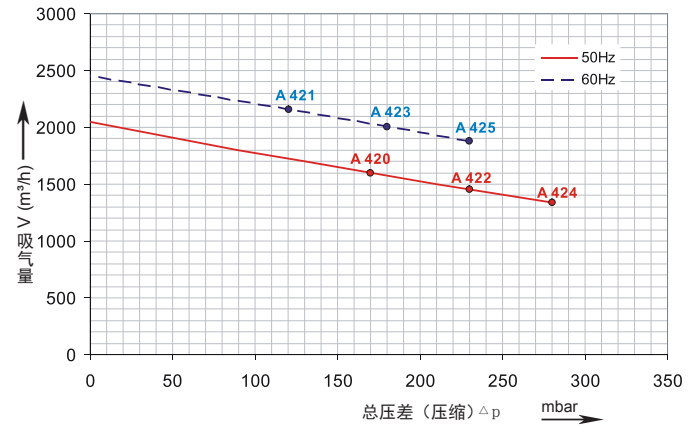
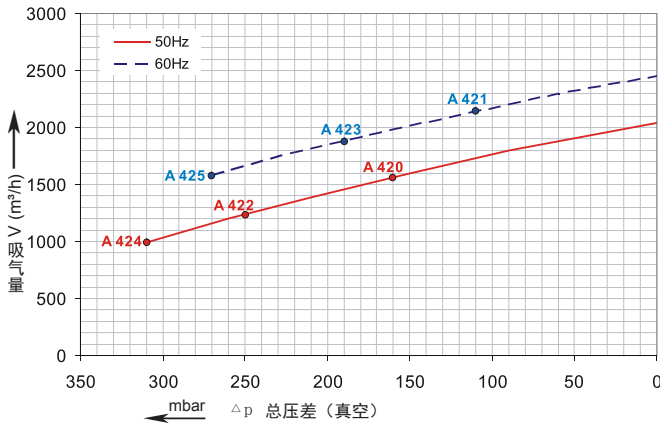

性能曲线值是在抽吸 15°C 空气，大气压力为 1013mbar 的工作情况下测出的，允许误差 ±10%。
吸入空气和环境温度不超过 25°C 时，极可达到图示总压差。
在其它的工作条件，请与我们联系。

依照性能曲线在连续不间断的工作条件下，所有的 G-2RB 系列风机都可以使用真空和压缩，电机可以使用 50Hz 和 60Hz，电机保护等级是 IP55 并且通过 UL 和 CSA 认证。

2RB 943.

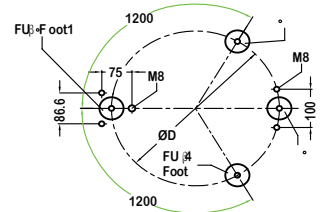
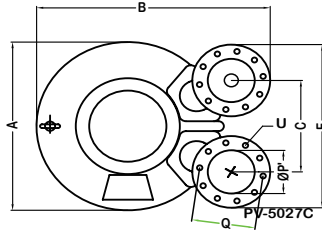
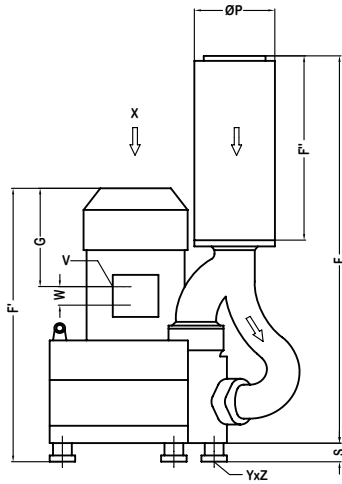

Type	Phases	A	B	C	D	E	F	F'	F''	G	P	P'	Q	S	U	V	W	YxZ
2RB 943-7GH27 ¹⁾	3~	615	723	307	490	526	1201	848	578	291	219	135	201	58	M8x40	4xM40x1.5	54	M12x10.5
2RB 943-7GH37 ¹⁾	3~	615	723	307	490	526	1201	848	578	291	219	135	201	58	M8x40	4xM40x1.5	54	M12x10.5
2RB 943-7GH47 ¹⁾	3~	615	723	307	490	526	1201	908	578	351	219	135	201	58	M8x40	4xM40x1.5	54	M12x10.5



选型和订购参数

2RB943 系列

曲线号	订购型号	频率	额定功率	输入电压	额定电流	允许的总压差		噪音	重量		
						真空 mbar	压缩 mbar				
		Hz	kW	V	A			dB(A)	kg		
3~ 50/60 Hz IP55 绝缘等级 F											
A 420	2RB943-7BH27 ¹⁾	50	15.0	345D...415D	600Y...720Y	35.0D	20.0Y	-160	170	75	220
A 421	2RB943-7BH27 ¹⁾	60	17.5	380D...480D	660Y...720Y	36.5D	21.0Y	-110	120	84	220
A 422	2RB943-7BH37 ¹⁾	50	20.0	345D...415D	600Y...720Y	40.0D	23.0Y	-250	230	75	230
A 423	2RB943-7BH37 ¹⁾	60	23.0	380D...480D	660Y...720Y	42.0D	24.2Y	-190	180	84	230
A 424	2RB943-7BH47 ¹⁾	50	25.0	345D...415D	600Y...720Y	52.0D	30.0Y	-310	270	75	235
A 425	2RB943-7BH47 ¹⁾	60	29.0	380D...480D	660Y...720Y	52.0D	30.0Y	-270	230	84	235



其它电压范围

		<input type="checkbox"/> <input type="checkbox"/>
50Hz	60Hz	↑ ↑
3~		
185...225 V D/320...390 V Y	200...240 V D/345...415 V Y	H 1
200...240 V D/345...415 V Y	200...275 V D/380...480 V Y	H 6
345...415 V D	380...480 V D	H 7
500 V D	575V D	C 5
对于所有性能曲线范围的电机依照防爆 94/4EG 标准也可以提供 以下型号的电机也可以提供: 类型 3G, 3/2G, 3D 和 3/2D		
需要更多的电压范围请在订购的时候告诉我们		

所有 2RB 系列气泵执行以下标准和准则: 低电压指令 (LVD) 2006/95/EC, 旋转电机标准 EN60034-1: 2004, 电磁兼容 (EMC) EN55014-1/2, EN61000-2/-3/-4/-6

- 1) 电动机的 UL 标准 UL1004-1
- 2) 限制不同压力的释压阀也有供应
- 3) 测量 - 表面噪音 - 压力按照 DIN EN 21680 标准, 测量距离是 1 米, 气泵的出风口 (压力) 和进气口 (真空) 各连接一条软管, 但是不安装释压阀。

所有电机的设计是按照 DIN EN 60 034 / DIN IEC 34-1 标准, 温度等级是 F, 三相电机在稳定电压下可允许使用电压范围是 +/- 10%, 在不稳定电压下可允许使用电压范围是 +/- 5%。
单相电机的使用电压设计为 +/-5% 的波动范围, 如果连续工作只使用 90% 的最大允许使用压力或者真空, 电压就可以允许使用到 +/-10% 的范围。
对于所有单相和三相按照 UL 标准的电机, 电压允许使用范围是 -10% 和 -6%。频率的最大允许范围是 +/-2%。

关于特别引述的性能曲线, 数据和重量的变化, 恕不另行通知。

浙江格凌实业有限公司

地址: 浙江省温岭市泽国镇丹崖工业新区
邮编: 317523
电话: 0086-576-86428999
传真: 0086-576-86409555
E-mail: greenco@greenco.cn
Http://www.greenco.cn